



Fahrradüberdachung TUCANA mit auftragsbezogener Anpassung, 2 Anlagen, Dachbreite x Dachtiefe 21600 mm x 2300 mm, Doppelstock-Fahrradparksystem FLEXHUB, Stahlkonstruktion in DB 703 eisenglimmer

Fahrradüberdachung TUCANA

EXKLUSIV bei 

Konstruktion: Stahlkonstruktion mit Hauptstützen, Kragarmen und Unterzügen aus Rechteckrohren. Freitragendes Dach ohne vordere Stützen.

Oberfläche / Farbe: Alle Stahlteile feuerverzinkt bzw. zusätzlich pulverbeschichtet in ZIEGLER-Standardfarben.

Dach: Pultdach, Dacheindeckung mit Verbundsicherheitsglas (VSG), standardmäßig Klarglas. Beleuchtung auf Anfrage.





Rück- / Seitenwand: Einscheibensicherheitsglas (ESG), standardmäßig Klarglas, mit Glashaltern und zusätzlichen Stützen befestigt (Scheiben standardmäßig mit ZIEGLER-Logo im Siebdruck) gegen Mehrpreis. Keramischer Siebdruck als Sicht- oder Vogelschutz sowie weitere Wandelementausführungen auf Anfrage.

Entwässerung: Über den im Dach integrierten Wasserkasten. Ablauf oberirdisch über Wasserspeier durch Hauptstützen. Unterirdische Entwässerung auf Anfrage.

Schneelast: sk (auf dem Boden) 1,80 kN/m²

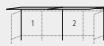
Windlast: Zone 2

Fahrradüberdachung TUCANA

Dachbreite x Dachtiefe	mm	3300 x 2300	6300 x 2300	9300 x 2300	3300 x 4600	6300 x 4600	9300 x 4600
							
Ausführung		einseitig			doppelseitig		
Oberfläche Stahlteile		feuerverzinkt					
Fahrradüberdachung TUCANA (ohne Rück- / Seitenwände)	Nr.	055 070 HO	055 071 HO	055 072 HO	055 076 HO	055 077 HO	055 078 HO
Oberfläche Stahlteile		feuerverzinkt und pulverbeschichtet					
Fahrradüberdachung TUCANA (ohne Rück- / Seitenwände)	Nr.	055 073 HO	055 074 HO	055 075 HO	055 079 HO	055 080 HO	055 081 HO



▲ **Preisbeispiel:**

Fahrradüberdachung TUCANA

Dachbreite x Dachtiefe 3300 mm x 4600 mm, Stahlkonstruktion feuerverzinkt und pulverbeschichtet, Dacheindeckung VSG, Klarglas

Fahrradüberdachung TUCANA

Nr. 055 079 HO €

Preis ohne Zubehör (Fahrradständer), zuzüglich Fracht & Montage.



Bitte fragen Sie an – gerne erstellen wir Ihnen kostenfrei ein individuelles Angebot für Ihr Bauvorhaben: Tel 0800 100 49 01



Fahrradüberdachung TUCANA, Dachbreite x Dachtiefe 6300 mm x 4600 mm, Rück- und Seitenwände ESG, Klarglas, Sitzbank RIMINI, Fahrradanhänger FLINT, Servicestation ASSIST PREMIUM, Abfallbehälter CIMA, Stahlkonstruktion in RAL 7016 anthrazitgrau

Befestigung: Stützen mit Fußplatten zum Aufdübeln bei -200 mm auf bauseitige Fundamente nach unseren Plänen.

Lieferung: Zerlegt auf Palette, inklusive Bodenbefestigungsmaterial aus Edelstahl.



Weitere Bilder, Informationen und Ausschreibungstexte: www.ziegler-metall.de

H4595

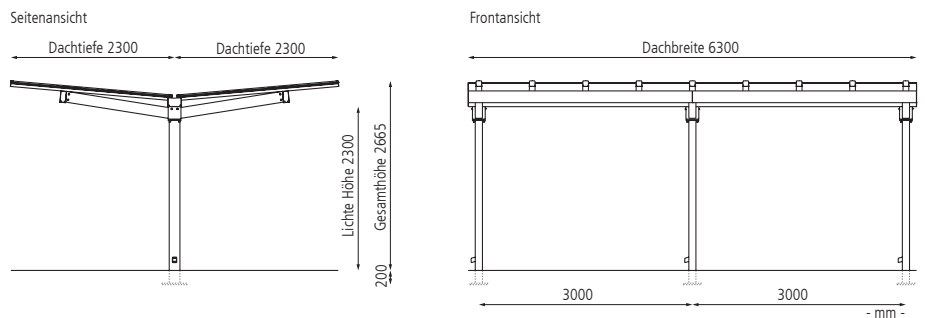

Mehrpreis				
Dachbreite	mm	3300	6300	9300
Oberfläche Stahlteile			feuerverzinkt	
Rückwand, Klarglas, Scheibenbreite 1380 mm	Nr.	055 082 HO	055 083 HO	055 084 HO
Seitenwand, Klarglas, Scheibenbreite 1380 mm	Nr.		055 088 HO	
Oberfläche			feuerverzinkt und pulverbeschichtet	
Rückwand, Klarglas, Scheibenbreite 1380 mm	Nr.	055 085 HO	055 086 HO	055 087 HO
Seitenwand, Klarglas, Scheibenbreite 1380 mm	Nr.		055 089 HO	

Beratung zum Nulltarif: 0800 100 49 01

Alle Produkte finden Sie online: www.ziegler-metall.de

Starke Marktschwankungen können zu Preisabweichungen führen: Bitte fragen Sie die aktuellen Preise an.