



Bank-Tisch-Kombination LIGURIA mit Edelstahlauflage, bestehend aus einem Tisch, Sitzbank mit und ohne Rückenlehne, Stahlteile in RAL 9007 grau-aluminium, zum freien Aufstellen

Tisch LIGURIA mit Stahl- oder Edelstahlauflage

EXKLUSIV bei **ZIEGLER**

Konstruktion: Tischgestell aus Stahl-Quadratrohr 50 x 50 mm, Tischauflage aus Stahl- bzw. Edelstahl-Rechteckrohr. Stahlausführung komplett verschweißt, Ausführung mit Edelstahlauflage verschraubt.

Oberfläche / Farbe: Alle Stahlteile feuerverzinkt und pulverbeschichtet in ZIEGLER-Standardfarben. Edelstahl V2A, geschliffen.

Befestigungsart: Wahlweise zum freien Aufstellen bzw. zum Aufdübeln bei +/- 0 mm, Befestigungsmaterial im Lieferumfang enthalten.

Anlieferung: Erfolgt komplett fertig montiert.



siehe ziegler-metall.de/farben

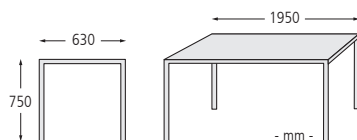

◀ Tisch LIGURIA in DB 703 eisenglimmer

Tisch LIGURIA

| Material Auflage | | Stahl | | Edelstahl | |
|------------------|-----|-----------------------|---------------|-----------------------|---------------|
| Gewicht | kg | 52 | | 59 | |
| Befestigungsart | | zum freien Aufstellen | zum Aufdübeln | zum freien Aufstellen | zum Aufdübeln |
| | Nr. | 123 348 HR | 123 349 HR | 123 350 HR | 123 351 HR |
| | € | | | | |

Sitzbank und Mauerauflage LIGURIA
mit Stahlauflage bzw. Edelstahlauflage

EXKLUSIV bei **ZIEGLER**

Konstruktion: Sitzbankgestell aus Stahl-Quadratrohr 50 x 50 mm, Sitzfläche und Rückenlehne aus Stahl- bzw. Edelstahl-Rechteckrohr. Stahlausführung komplett verschweißt, Ausführung mit Edelstahlauflage verschraubt. Mauerauflage aus Stahl-Rechteckrohr.

Oberfläche / Farbe: Alle Stahlteile feuerverzinkt und pulverbeschichtet in ZIEGLER-Standardfarben. Edelstahl V2A, geschliffen.

Befestigungsart: Sitzbank wahlweise zum freien Aufstellen bzw. zum Aufdübeln bei +/- 0 mm. Mauerauflage zum Aufdübeln bei +/- 0 mm, Befestigungsmaterial im Lieferumfang enthalten.

Anlieferung: Erfolgt komplett fertig montiert.



Sitzbank LIGURIA

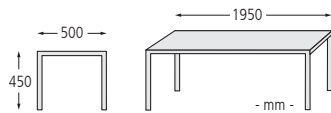
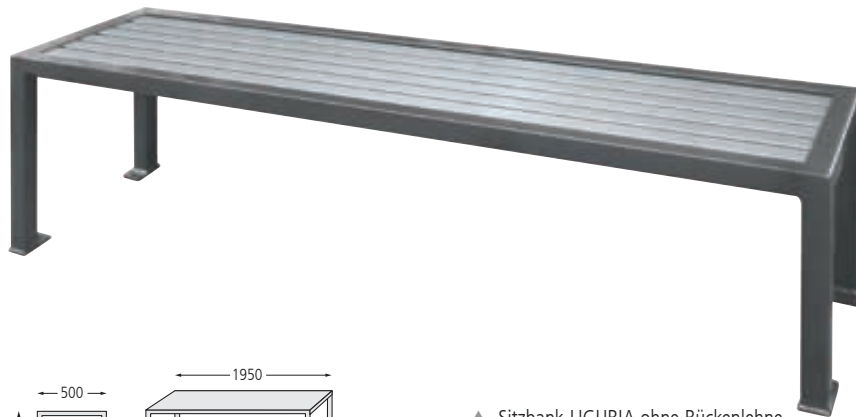

▲ Sitzbank LIGURIA ohne Rückenlehne, zum Aufdübeln, mit Edelstahlauflage, Stahlteile in DB 703 eisenglimmer

Sitzbank LIGURIA

| Ausführung | ohne Rückenlehne | | | |
|------------------|-----------------------|---------------|-----------------------|---------------|
| Sitzbreite | 1950 | | | |
| Material Auflage | Stahl | | Edelstahl | |
| Gewicht | 41 | | 46 | |
| Befestigungsart | zum freien Aufstellen | zum Aufdübeln | zum freien Aufstellen | zum Aufdübeln |
| Nr. | 123 340 HR | 123 341 HR | 123 342 HR | 123 343 HR |
| € | | | | |



▲ Detail: Stahlauflage



▲ Detail: Edelstahlauflage



Mauerauflage LIGURIA mit Rückenlehne in RAL 9007 grau aluminium

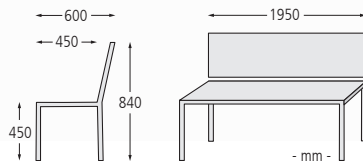
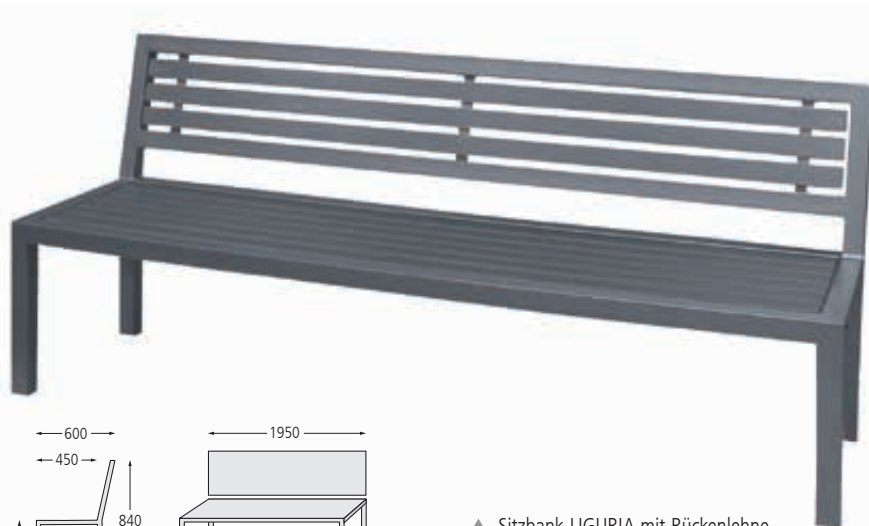

▲ Sitzbank LIGURIA mit Rückenlehne, zum freien Aufstellen, mit Stahlauflage, Stahlteile in DB 703 eisenglimmer

Sitzbank LIGURIA

| Ausführung | mit Rückenlehne | | | |
|------------------|-----------------------|---------------|-----------------------|---------------|
| Sitzbreite | 1950 | | | |
| Material Auflage | Stahl | | Edelstahl | |
| Gewicht | 61 | | 69 | |
| Befestigungsart | zum freien Aufstellen | zum Aufdübeln | zum freien Aufstellen | zum Aufdübeln |
| Nr. | 123 344 HR | 123 345 HR | 123 346 HR | 123 347 HR |
| € | | | | |

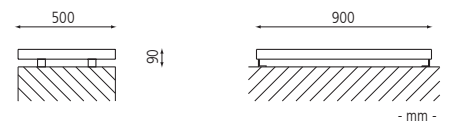

Mauerauflage LIGURIA

| Ausführung | ohne Rückenlehne | |
|------------------|------------------|------------|
| Material Auflage | Stahl | |
| Breite | 900 | 1950 |
| Gewicht | 18 | 31 |
| Befestigungsart | zum Aufdübeln | |
| Nr. | 123 421 HR | 123 419 HR |
| € | | |

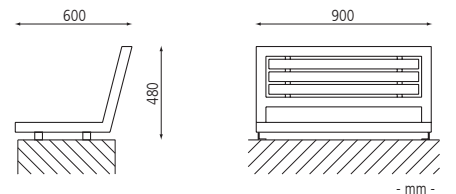

Mauerauflage LIGURIA

| Ausführung | mit Rückenlehne | |
|------------------|-----------------|------------|
| Material Auflage | Stahl | |
| Breite | 900 | 1950 |
| Gewicht | 29 | 53 |
| Befestigungsart | zum Aufdübeln | |
| Nr. | 123 420 HR | 123 417 HR |
| € | | |