



Wartehalle VIRGO einseitig, Dachbreite x Dachtiefe 4720 mm x 1800 mm, mit Rück- / Seitenwänden ESG, Klarglas sowie Sitzbank PESCARA, Stahlkonstruktion in RAL 7016 anthrazitgrau

Wartehalle VIRGO

EXKLUSIV bei 

Konstruktion: Stahlkonstruktion aus Hauptstützen und Unterzügen aus Rechteckrohren mit freitragenden konischen Kragarmen ohne vordere Dachstützen. Bei der Ausführung mit Seitenwänden inklusive vorderer Stützen. Sitzbänke auf Anfrage.

Oberfläche / Farbe: Alle Stahlteile feuerverzinkt und pulverbeschichtet in ZIEGLER-Standardfarben.

Dach: Pultdach, Dacheindeckung aus Verbundsicherheitsglas (VSG), standardmäßig Klarglas. LED-Beleuchtung mit bzw. ohne Bewegungsmelder gegen Mehrpreis.

Rück- / Seitenwand: Einscheibensicherheitsglas (ESG), standardmäßig Klarglas, mit Glashaltern befestigt (Scheiben standardmäßig mit ZIEGLER-Logo im Siebdruck) gegen Mehrpreis. Keramischer Siebdruck als Sicht- oder Vogelschutz und Schaukästen auf Anfrage.

Entwässerung: Über den im Dach integrierten Wasserkasten. Ablauf oberirdisch durch Hauptstützen. Unterirdische Entwässerung auf Anfrage.

Schneelast: sk (auf dem Boden) 2,00 kN/m². Höhere Schneelasten auf Anfrage.







Windlast: Zone 2

Befestigung: Stützen mit Fußplatten zum Aufdübeln bei -200 mm auf bauseitige Fundamente nach unseren Plänen.

Lieferung: Zerlegt auf Palette, inklusive Bodenbefestigungsmaterial aus Edelstahl.



Wartehalle VIRGO

Dachbreite x Dachtiefe	mm	4720 x 1800	9240 x 1800	13760 x 1800	4720 x 3600	9240 x 3600	13760 x 3600
							
Nutzung		einseitig			doppelseitig		
Oberfläche Stahlteile		feuerverzinkt und pulverbeschichtet					
Wartehalle VIRGO (ohne Rück- / Seitenwände)	Nr.	246 986 EI	246 987 EI	246 988 EI	246 989 EI	246 990 EI	246 991 EI



▲ Preisbeispiel:

Wartehalle VIRGO

Dachbreite x Dachtiefe 3220 mm x 1800 mm, Stahlkonstruktion feuerverzinkt und pulverbeschichtet, inkl. Rückwand ESG, Klarglas, ohne Seitenwände, Dacheindeckung VSG, Klarglas

Wartehalle VIRGO Komplettangebot

Nr. 150 657 EI €

Preis ohne Zubehör (Sitzbank), zuzüglich Fracht & Montage.

i Bitte fragen Sie an – gerne erstellen wir Ihnen kostenfrei ein individuelles Angebot für Ihr Bauvorhaben: Tel 07672/958950

Weitere Bilder, Informationen und Ausschreibungstexte: www.ziegler-metall.at

H4463



Wir beraten Sie gerne:

07672 / 958 950



Wartehalle VIRGO, einseitig, Dachbreite x Dachtiefe 4720 mm x 1800 mm, Rück- / Seitenwände ESG Klarglas, Sitzbank bauseitig, Stahlkonstruktion in DB 703 eisenglimmer

Seitenansicht

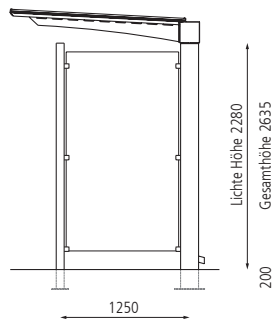

Frontansicht

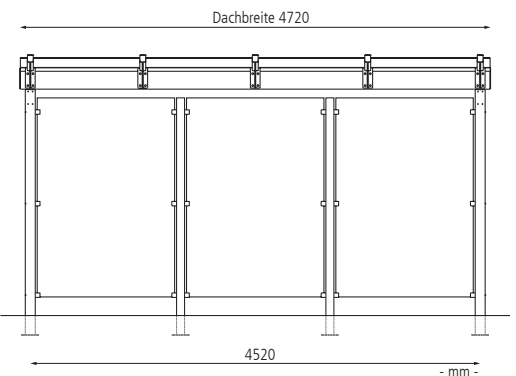

Mehrpreis Rück- und Seitenwände			
Dachbreite	mm	4720	9240
Rückwand, Klarglas, Raster 1500 mm	Nr. / Stück	054 763 EI	054 765 EI
Seitenwand, Klarglas, inkl. vorderer Stütze, Raster 1250 mm	Nr. / Stück		054 769 EI
Mehrpreis Beleuchtung			
LED-Lichtleiste IP 54 ohne Bewegungsmelder	Nr. / Feld		055 368 EI
LED-Lichtleiste IP 54 mit Bewegungsmelder	Nr. / Feld		055 369 EI