



Fahrradüberdachung TUCANA, Dachbreite x Dachtiefe 6300 mm x 4600 mm, Rückwand ESG Klarglas, Fahrradständer UNIVERSAL, Schließfachanlage VELLA, Stahlkonstruktion in RAL 7016 anthrazitgrau

## Fahrradüberdachung TUCANA

EXKLUSIV bei 

**Konstruktion:** Stahlkonstruktion mit Hauptstützen, Kragarmen und Unterzügen aus Rechteckrohren. Freitragendes Dach ohne vordere Stützen. Bei der Ausführung mit Seitenwänden inklusive vorderer Stützen.

**Oberfläche / Farbe:** Alle Stahlteile feuerverzinkt bzw. zusätzlich pulverbeschichtet in ZIEGLER-Standardfarben.

**Dach:** Pultdach, Dacheindeckung aus Verbundsicherheitsglas (VSG), standardmäßig Klarglas. Beleuchtung auf Anfrage.





**Rück- / Seitenwand:** Einscheibensicherheitsglas (ESG), standardmäßig Klarglas, mit Glashaltern und zusätzlichen Stützen befestigt (Scheiben standardmäßig mit ZIEGLER-Logo im Siebdruck) gegen Mehrpreis. Keramischer Siebdruck als Sicht- oder Vogelschutz sowie weitere Wandelementausführungen auf Anfrage.

**Entwässerung:** Über den im Dach integrierten Wasserkasten. Ablauf oberirdisch über Wasserspeier durch Hauptstützen. Unterirdische Entwässerung auf Anfrage.

**Schneelast:** sk (auf dem Boden) 1,80 kN/m<sup>2</sup>

**Windlast:** Zone 2

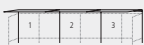
### Fahrradüberdachung TUCANA

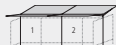
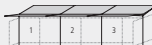
Dachbreite x Dachtiefe	mm	3300 x 2300	6300 x 2300	9300 x 2300	3300 x 4600	6300 x 4600	9300 x 4600
							
Ausführung		einseitig			doppelseitig		
Oberfläche Stahlteile		feuerverzinkt					
Fahrradüberdachung TUCANA (ohne Rück- / Seitenwände)	Nr.	055 070 EI	055 071 EI	055 072 EI	055 076 EI	055 077 EI	055 078 EI
Oberfläche Stahlteile		feuerverzinkt und pulverbeschichtet					
Fahrradüberdachung TUCANA (ohne Rück- / Seitenwände)	Nr.	055 073 EI	055 074 EI	055 075 EI	055 079 EI	055 080 EI	055 081 EI



▲ Preisbeispiel:

**Fahrradüberdachung TUCANA**

Dachbreite x Dachtiefe 3300 mm x 4600 mm, Stahlkonstruktion feuerverzinkt und pulverbeschichtet, Dacheindeckung VSG, Klarglas

Fahrradüberdachung TUCANA

Nr. 055 079 EI €

Preis ohne Zubehör (Fahrradständer), zuzüglich Fracht & Montage.

**i** Bitte fragen Sie an – gerne erstellen wir Ihnen kostenfrei ein individuelles Angebot für Ihr Bauvorhaben: Tel 07672/958 950



Fahrradüberdachung TUCANA, Dachbreite x Dachtiefe 6300 mm x 4600 mm, Rück- / Seitenwände ESG, Klarglas, Sitzbank RIMINI, Fahrradlehnenbügel FLINT, Servicestation ASSIST PREMIUM, Abfallbehälter CIMA, Stahlkonstruktion in RAL 7016 anthrazitgrau

**Befestigung:** Stützen mit Fußplatten zum Aufdübeln bei -200 mm auf bauseitige Fundamente nach unseren Plänen.

**Lieferung:** Zerlegt auf Palette, inklusive Bodenbefestigungsmaterial aus Edelstahl.



Weitere Bilder, Informationen und Ausschreibungstexte: [www.ziegler-metall.at](http://www.ziegler-metall.at)

H4595

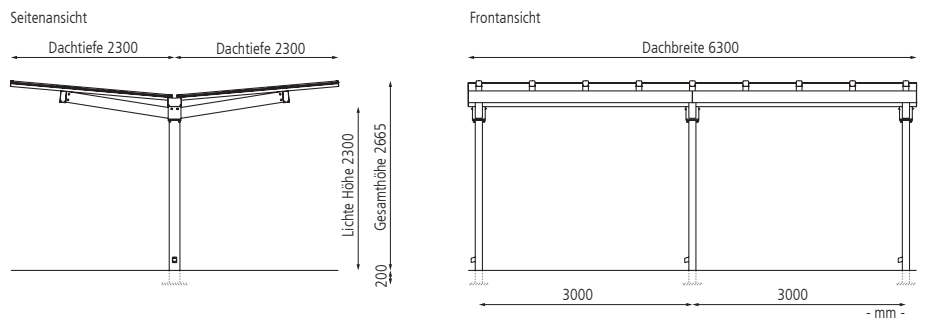

Mehrpreis		3300	6300	9300
Dachbreite	mm	3300	6300	9300
Oberfläche Stahlteile			feuerverzinkt	
Rückwand, Klarglas, Raster 1500 mm	Nr. / Stück	055 082 EI	055 083 EI	055 084 EI
Seitenwand, Klarglas, inkl. vorderer Stütze, Raster 1545 mm	Nr. / Stück		055 088 EI	
Oberfläche			feuerverzinkt und pulverbeschichtet	
Rückwand, Klarglas, Raster 1500 mm	Nr. / Stück	055 085 EI	055 086 EI	055 087 EI
Seitenwand, Klarglas, inkl. vorderer Stütze, Raster 1545 mm	Nr. / Stück		055 089 EI	