



Wartehalle STINGRAY, Dachbreite x Dachtiefe 3375 mm x 1498 mm, Rück- / Seitenwand ESG, Klarglas, inklusive Sitzbank, Stahlkonstruktion in RAL 9006 weißaluminium

Wartehalle STINGRAY



EXKLUSIV bei **ZIEGLER**

Konstruktion: Freitragende modulare Stahlkonstruktion aus Profilstützen HEB140, untere Rückwandtraverse aus Quadratrohr 100 mm und obere Dachtraverse aus Quadratrohr 140 mm. Ausragende Dachträger Elemente zur Aufnahme der Glaseindeckung. Lieferung inkl. Sitzbank mit Holzbelattung (Iroko, geölt).

Oberfläche / Farbe: Alle Stahlteile feuerverzinkt und pulverbeschichtet in City Design-Standardfarben.

Dach: Pultdach, Dacheindeckung aus Verbundsicherheitsglas (VSG), standardmäßig Klarglas.

Rück- / Seitenwand: Einscheibensicherheitsglas (ESG), standardmäßig Klarglas. Seitenwand und Schaukasten gegen Mehrpreis.

Werbevitrine: Doppelseitige Werbevitrite aus Aluminium im CLP-Format, Drehflügel mit Schließzylinder (inkl. 2 Schlüsseln) und Gasdruckfeder zum Öffnen und Schließen gegen Mehrpreis. Einscheibensicherheitsglas (ESG) 6 mm, mit LED-Beleuchtung.



Entwässerung: Frei abtropfend über die hintere Dachkante.

Schneelast: sk (auf dem Boden) 1,60 kN/m²

Windlast: Zone 2

Befestigung: Stützen mit Fußplatten zum Aufdübeln bei -200 mm auf bauseitige Fundamente nach unseren Plänen. Aus konstruktiven Gründen wird rückseitig eine Montagefreiheit von 600 mm zu bestehenden Gebäuden benötigt.

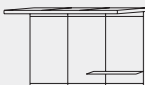
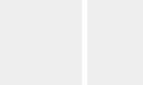
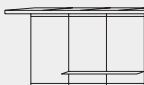
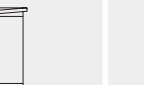
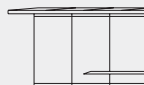
Wartehalle STINGRAY

Dachbreite x Dachtiefe	mm	3375 x 1498	3375 x 1798	4325 x 1498	4325 x 1798	5275 x 1498	5275 x 1798
							
Oberfläche Stahlteile		feuerverzinkt und pulverbeschichtet					
Wartehalle STINGRAY (inkl. Rückwand, ohne Seitenwände)	Nr.	490 773 HV	490 790 HV	490 791 HV	490 792 HV	490 793 HV	490 794 HV



▲ Preisbeispiel:

Wartehalle STINGRAY

Dachbreite x Dachtiefe 3375 mm x 1498 mm, Stahlkonstruktion feuerverzinkt und pulverbeschichtet, Rück- / Seitenwände ESG, Klarglas, Dacheindeckung VSG, Klarglas

Wartehalle STINGRAY Komplettangebot

Nr. 490 913 HV €

Preis zuzüglich Fracht & Montage.

Seitenansicht

Frontansicht

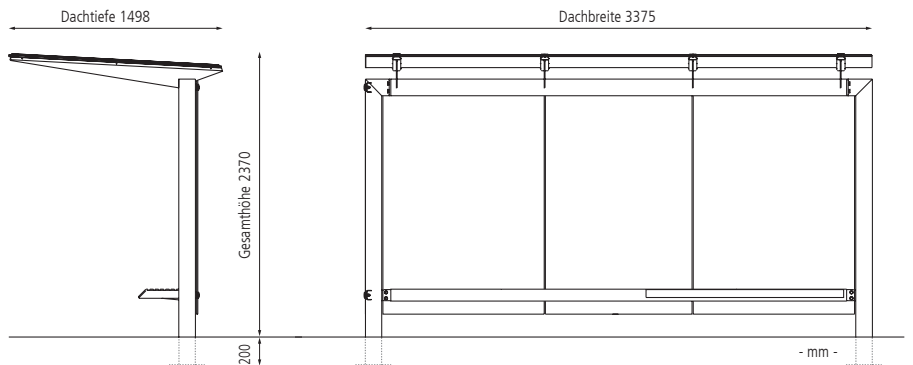

i Bitte fragen Sie an – gerne erstellen wir Ihnen kostenfrei ein individuelles Angebot für Ihr Bauvorhaben: Tel 0800 100 49 01

Lieferung: Zerlegt auf Palette, inklusive Bodenbefestigungsmaterial aus Edelstahl.

Design: Massimo Tasca & Raffaele Lazzari



Weitere Bilder, Informationen und Ausschreibungstexte: www.ziegler-metall.de

H4625



Beratung zum Nulltarif:

0800 100 49 01



Wartehalle STINGRAY, Dachbreite x Dachtiefe 4325 mm x 1798 mm, mit Rück- / einer Seitenwand ESG, Klarglas sowie Werbevitrine und Sitzbank, Stahlkonstruktion in RAL 9010 reinweiß

Mehrpreis

Seitenwand, Klarglas, Scheibenbreite 529 mm	Nr. / Stück	490 774 HV
Werbevitrine, B x T x H: 1277 x 222 x 1886 mm	Nr. / Stück	490 777 HV
Klapprahmen, Format A3 B x T x H: 328 x 11 x 451 mm	Nr. / Stück	490 911 HV
Klapprahmen, Format A2 B x T x H: 451 x 11 x 625 mm	Nr. / Stück	490 924 HV