



**Sitzbank VERA SOLO
117 268 HV**

Sitzbank und Tisch VERA SOLO, mit Jatobaholzbelattung, Stahlteile in RAL 7016 anthrazitgrau

Sitzbank und Tisch VERA SOLO
mit Holzbelattung, Rundstahl oder Edelstahl

Konstruktion: Sitzbank und Tisch mit Seitenteilen aus Stahlblech. Sitzfläche mit Holzbelattung oder Rundstahl, auf Anfrage mit Edelstahlauflage. Die Sitzbank ist auch mit Armlehnen gegen Mehrpreis erhältlich. Tischfläche mit Holzbelattung.

Oberfläche / Farbe: Alle Stahlteile spritzverzinkt und pulverbeschichtet in mmcité-Standardfarben.

Holz: Wahlweise Jatoba bzw. FSC®-zertifiziertes Jatoba, unbehandelt.

Befestigungsart: Zum Aufdübeln bei -100 mm, Befestigungsmaterial siehe Zubehör.

Anlieferung: Erfolgt fertig montiert.

Design: David Karásek, Radek Hegmon



●● mmcité **EXKLUSIV bei ZIEGLER®**

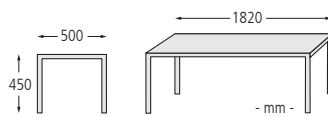

Sitzbank VERA SOLO - mit Holzbelattung

Ausführung	ohne Rückenlehne	
Sitzbreite mm	1820	
Holzart	Jatoba	FSC® 100%-zertifiziertes Jatoba
Gewicht kg	32	
Befestigungsart	zum Aufdübeln bei -100 mm	
Nr.	117 268 HV	122 227 HV
€		

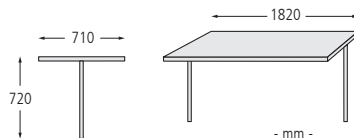

Tisch

Holzart	Jatoba	FSC® 100%-zertifiziertes Jatoba
Gewicht kg	46	
Befestigungsart	zum Aufdübeln bei -100 mm	
Nr.	117 885 HV	122 533 HV
€		

Tisch 1520 mm Breite auf Anfrage erhältlich!

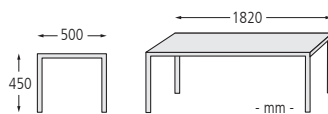

Sitzbank VERA SOLO - mit Rundstahl

Ausführung	ohne Rückenlehne	
Sitzbreite mm	1820	
Material Auflage	Stahl	Edelstahl
Gewicht kg	39	40
Befestigungsart	zum Aufdübeln bei -100 mm	
Nr.	117 290 HV	117 291 HV
€		



Sitzbank VERA SOLO gerade, modular erweiterbar, in RAL 7016 anthrazitgrau



Sitzbank VERA SOLO bestehend aus Einzelementen, gebogen 45°, modular erweiterbar, Sitzfläche mit Jatobaholzbelattung, Stahlteile in RAL 7016 anthrazitgrau



Sitzbank VERA SOLO bestehend aus Einzelementen, gebogen 90°, modular erweiterbar, in RAL 7016 anthrazitgrau

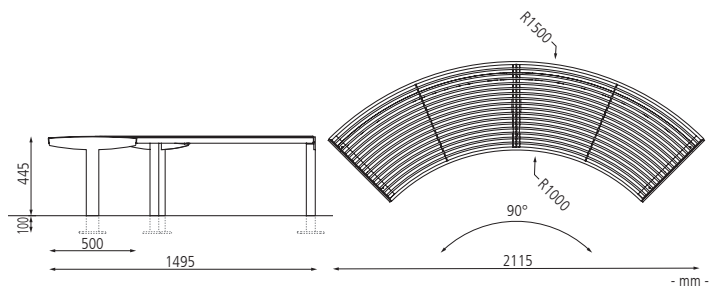
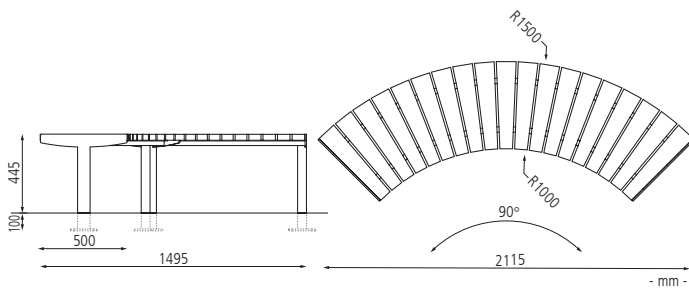
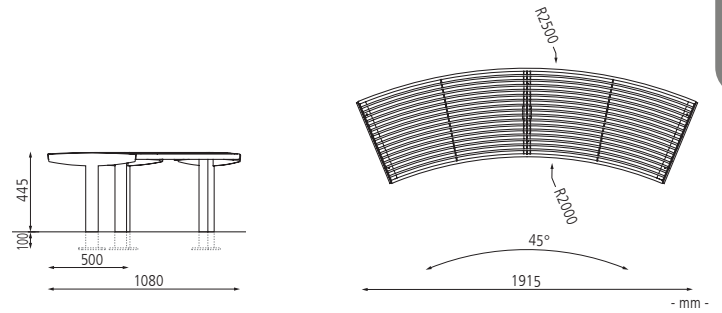
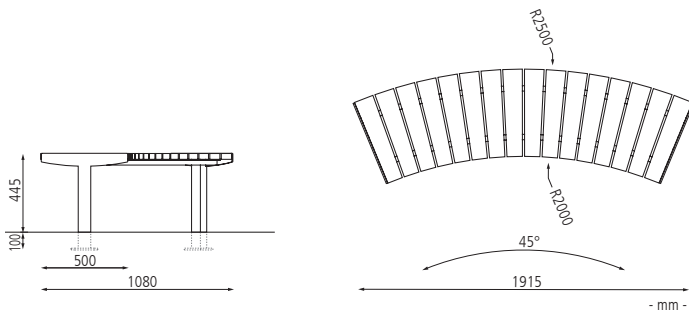

Sitzbank VERA SOLO - mit Holzbelattung

Ausführung	ohne Rückenlehne	
Holzart	Jatoba	FSC® 100%-zertifiziertes Jatoba
Befestigungsart	zum Aufdübeln bei -100 mm	
Banksegment	45°	
Sitzbreite mm	1915	
Gewicht kg	30	
Nr.	117 303 HV	122 230 HV
€		
Banksegment	90°	
Sitzbreite mm	2115	
Gewicht kg	35	
Nr.	117 300 HV	122 229 HV
€		

Sitzbank VERA SOLO - mit Rundstahl

Ausführung	ohne Rückenlehne	
Material Auflage	Stahl	Edelstahl
Befestigungsart	zum Aufdübeln bei -100 mm	
Banksegment	45°	
Sitzbreite mm	1915	
Gewicht kg	37	
Nr.	117 773 HV	117 774 HV
€		
Banksegment	90°	
Sitzbreite mm	2115	
Gewicht kg	42	
Nr.	117 771 HV	117 772 HV
€		

Zubehör für Befestigung auf Beton

Gewindestangen (4 Stück)	Nr.	117 859 HV
M 12 x 200 Stahl, galvanisch verzinkt	€ / Set	

Sie benötigen 2 Sets pro Sitzbank / Tisch bzw. 3 Sets je 90°-Bank.

Weitere Ausführungen finden Sie online unter: www.ziegler-metall.de

H3270



▲ Sitzbank VERA SOLO bestehend aus Einzelementen, gerade, modular erweiterbar, aus Rundstahl

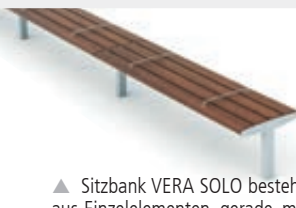

▲ Sitzbank VERA SOLO bestehend aus Einzelementen, gebogen 45°, modular erweiterbar, Sitzfläche mit Jatobaholzbelattung, Stahlteile in DB 703 eisenglimmer



▲ Sitzbank VERA SOLO bestehend aus Einzelementen, gebogen 90°, modular erweiterbar, Sitzfläche mit Jatobaholzbelattung, Stahlteile in DB 703 eisenglimmer



▲ Sitzbank VERA SOLO bestehend aus Einzelementen, gebogen 90°, Sitzfläche mit Jatobaholzbelattung, Stahlteile in DB 703 eisenglimmer



Lieferzeiten finden Sie online: www.ziegler-metall.de

Starke Marktschwankungen können zu Preisabweichungen führen: Bitte fragen Sie die aktuellen Preise an.