



Sitzbank und Tisch VERA SOLO, mit Jatobaholzbelattung, Stahlteile in RAL 7016 anthrazitgrau

Sitzbank VERA SOLO
122 227 HW

Sitzbank und Tisch VERA SOLO mit Holzbelattung, Rundstahl oder Edelstahl

Konstruktion: Sitzbank und Tisch mit Seitenteilen aus Stahlblech. Sitzfläche mit Holzbelattung oder Rundstahl, auf Anfrage mit Edelstahlauflage. Die Sitzbank ist auch mit Armlehnen gegen Mehrpreis erhältlich. Tischfläche mit Holzbelattung.

Oberfläche / Farbe: Alle Stahlteile spritzverzinkt und pulverbeschichtet in mmcité-Standardfarben.

Holz: FSC®-zertifiziertes Jatoba, unbehandelt.

Befestigungsart: Zum Aufdübeln bei -100 mm, Befestigungsmaterial siehe Zubehör.

Anlieferung: Erfolgt fertig montiert.

Design: David Karásek, Radek Hegmon



Das Zählen für verantwortungsvolle Waldwirtschaft
FSC® C125798



mmcité
Standardfarben

siehe ziegler-metall.de/farben



www.ziegler-metall.de

●● mmcité

EXKLUSIV bei ZIEGLER®

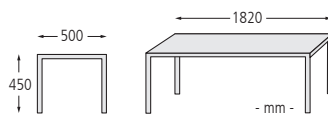

Sitzbank VERA SOLO - mit Holzbelattung

Ausführung	mm	ohne Rückenlehne
Sitzbreite	mm	1820
Holzart		FSC® 100%-zertifiziertes Jatoba
Gewicht	kg	32
Befestigungsart		zum Aufdübeln
	Nr.	122 227 HW
	€	

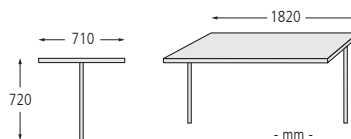

Tisch

Holzart	kg	FSC® 100%-zertifiziertes Jatoba
Gewicht	kg	46
Befestigungsart		zum Aufdübeln bei -100 mm
	Nr.	122 533 HW
	€	

Tisch 1520 mm Breite auf Anfrage erhältlich!

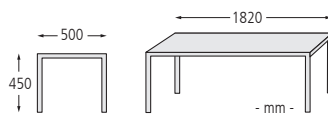

Sitzbank VERA SOLO - mit Rundstahl

Ausführung	mm	ohne Rückenlehne	
Sitzbreite	mm	1820	
Material Auflage		Stahl	Edelstahl
Gewicht	kg	39	40
Befestigungsart		zum Aufdübeln bei - 100 mm	
	Nr.	117 290 HW	117 291 HW
	€		



Sitzbank VERA SOLO gerade, modular erweiterbar, in RAL 7016 anthrazitgrau



Sitzbank VERA SOLO bestehend aus Einzelementen, gebogen 45°, modular erweiterbar, Sitzfläche mit Jatobaholzbelattung, Stahlteile in RAL 7016 anthrazitgrau



Sitzbank VERA SOLO bestehend aus Einzelementen, gebogen 90°, modular erweiterbar, in RAL 7016 anthrazitgrau

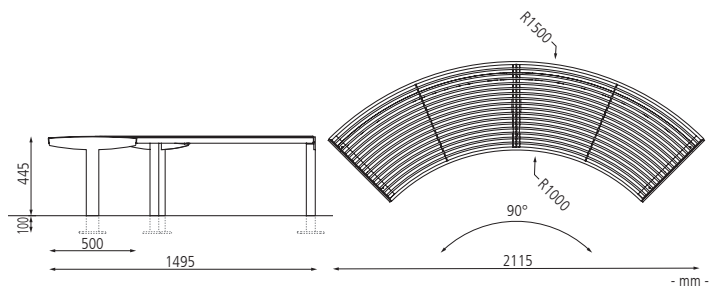
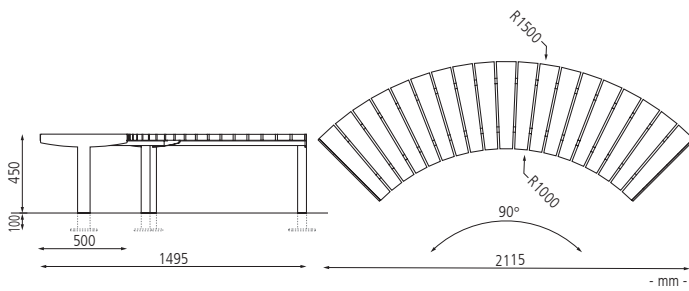
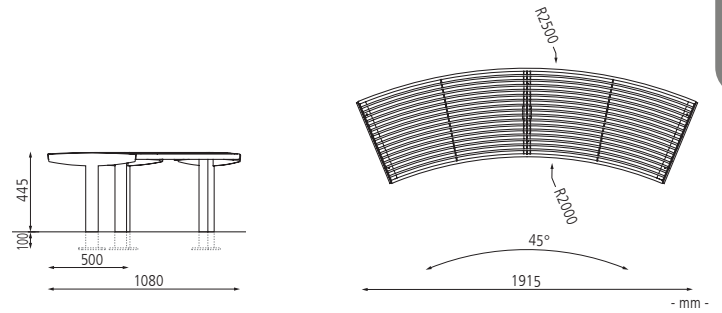
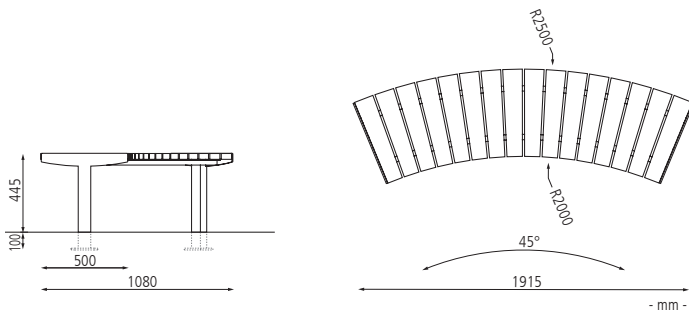

Sitzbank VERA SOLO - mit Holzbelattung

Ausführung		ohne Rückenlehne
Holzart		FSC® 100%-zertifiziertes Jatoba
Befestigungsart		zum Aufdübeln bei -100 mm
Banksegment		45°
Sitzbreite	mm	1915
Gewicht	kg	30
	Nr.	122 230 HW
	€	
Banksegment		90°
Sitzbreite	mm	2115
Gewicht	kg	35
	Nr.	122 229 HW
	€	

Sitzbank VERA SOLO - mit Rundstahl

Ausführung		ohne Rückenlehne	
Material Auflage		Stahl	Edelstahl
Befestigungsart		zum Aufdübeln bei -100 mm	
Banksegment		45°	
Sitzbreite	mm	1915	
Gewicht	kg	37	
	Nr.	117 773 HW	117 774 HW
	€		
Banksegment		90°	
Sitzbreite	mm	2115	
Gewicht	kg	42	
	Nr.	117 771 HW	117 772 HW
	€		

Zubehör für Befestigung auf Beton

Gewindestangen (4 Stück)	Nr.	117 859 HW
M 12 x 200 Stahl, galvanisch verzinkt	€ / Set	

Sie benötigen 2 Sets pro Sitzbank / Tisch bzw. 3 Sets je 90°-Bank.

Weitere Ausführungen finden Sie online unter: www.ziegler-metall.de

H3270



▲ Sitzbank VERA SOLO bestehend aus Einzelementen, gerade, modular erweiterbar, aus Rundstahl



▲ Sitzbank VERA SOLO bestehend aus Einzelementen, gebogen 45°, modular erweiterbar, Sitzfläche mit Jatobaholzbelattung, Stahlteile in DB 703 eisenglimmer



▲ Sitzbank VERA SOLO bestehend aus Einzelementen, gebogen 90°, modular erweiterbar, Sitzfläche mit Jatobaholzbelattung, Stahlteile in DB 703 eisenglimmer



▲ Sitzbank VERA SOLO bestehend aus Einzelementen, gebogen 90°, Sitzfläche mit Jatobaholzbelattung, Stahlteile in DB 703 eisenglimmer